

VAV don

PKV



Beskrivning

PKV är ett kvadratisk don av typen PKA med inbyggd motor avsedd för luft med varierande luftflöde (VAV). Den integrerade motorns spjäll garanterar en konstant kastlängdså Coanda effekten alltid upprätthålls. Spjällets inställning kan kontrolleras av en rumsregulator, DUC eller annan 2-10V styrsignal.

- Kan variera luftflödet mellan 0-100%
- Förinställt min. luftflöde från fabrik *)
- Maxflöde justeras in på MBB-lådan baserat på k-faktorn.
- Inställningarna kan ändras med ZTH-GEN eller Belimo PC-verktyg
- VAV zonen tryck måste kontrolleras
- Donet bör installeras tillsammans med en MBB-S tryckfördelningslåda
- För frånluft bör PKA användas

*) Inställningarna är gjorda vid ett på förhand definierat, tillgängligt konstant tryck i luftkanalen direkt före donet. Donet används vanligen för ett konstant tryck på 30-50 Pa.

Beställningskod

Produkt	PKV	aaa	bb	cc	dd
Typ	PKV				
Dimension		Ø160-315			
Flöde inställningar					
Min. flöde					
Max. flöde					
Tryck					

Exempel: PKV-200-15 I/s-60 I/s-40 Pa

Vid beställning skall MBB-modellspecificeras.

Dimensioner

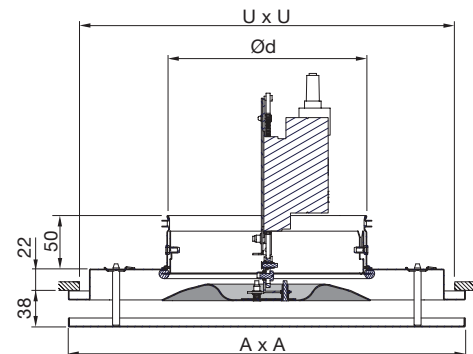

PKV Ød mm	A mm	U * mm	Vikt (kg) (med Motor)
160	295	260	3,3
200	395	360	4,3
250	495	460	5,7
315	595	560	7,2

* U x U = Ursparningsmått

Underhåll

Bottenplattan kan demonteras och spjällinsatsen tas ut för rengöring av invändiga delar eller för att komma åt kanal eller låda. De synliga delarna av donet kan torkas av med en fuktig trasa.

Material och ytbehandling

Don:	Galvaniserat stål
Ytb. don:	Pulverlackering
Standardfärg:	RAL 9003, glans 30
Motor:	Fabrikat Belimo typ LH24A-MF

Andra färger kan levereras. Kontakta Lindabs försäljningsavdelning för mer information.

Tillbehör

MBZ - Förlängningsrör



Beställningskod MBZ

Produkt	MBZ	aaa
Typ	MBZ	
Dimension	Ø160-315	

Exempel: MBZ-200

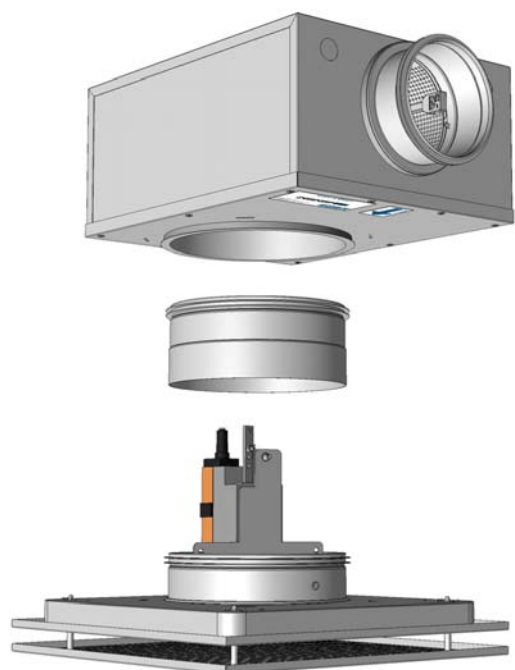

När PKV används med liten storlek MBB tryckfördelningslåda:

Till följande MBB-storlekar skall MBZ användas för att säkerställa att motorn kan jobba fullt ut.

Storlek: MBB-100-160-S
 MBB-125-160-S
 MBB-125-200-S

För andra PKV tillbehör, se avsnittet om Formo takdon, PKA tillbehör.

MBB - Tryckfördelningslåda



PKV+MBB-S

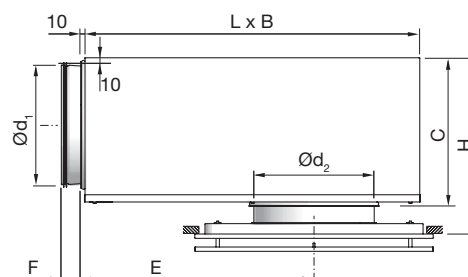

PKV + MBB		B	C	E	F	H*	L
Kanalansl. Ød ₁ mm	PKV Ød ₂ mm	mm	mm	mm	mm	mm	mm
100	160	260	159	216	50	180-220	310
125	160	310	184	262	50	205-245	376
125	200	310	184	262	50	205-245	376
160	160	380	220	323	50	239-279	459
160	200	380	220	323	50	239-279	459
160	250	380	220	323	50	239-279	459
200	200	460	259	396	70	280-320	565
200	250	460	259	396	70	280-320	565
200	315	460	259	396	70	280-320	565
250	250	540	309	486	70	330-370	698
250	315	540	309	486	70	330-370	698
315	315	540	373	646	70	395-435	858

Vid användning av MBZ ökar H-måttet enl. nedan:

$$\text{Ød}_2 = 160 - 200 \text{ mm} \Rightarrow H + 40 \text{ mm}$$

$$\text{Ød}_2 = 250 - 315 \text{ mm} \Rightarrow H + 60 \text{ mm}$$

Beställningskod

Produkt	MBB	aaa	bbb	S
Typ	MBB			
Kanalanslutning Ød₁	Ø100-315			
Donanslutning Ød₂	Ø160-315			
Funktion	S = Tilluft			

Exempel: MBB-160-200-S

Tekniska data

Tabeller och diagram på denna sida gäller för PKV tilluft. För frånluft och övriga tekniska frånluftsdata, se kapitlet om Formo takdon.

Kapacitet

Max. volymflöde q_v [l/s], [m³/h], totaltryckfall Δp_t [Pa], kastlängd l_{02} [m] samt ljudeffektnivå L_{WA} [dB(A)] avläses i diagrammen.

Snabbval, tilluft

Snabbval 30 dB(A)

PKV + MBB		30 dB(A)					
Kanalansl. Ød ₁	PKV Ød ₂	30 Pa q _v		35 Pa q _v		40 Pa q _v	
		l/s	m ³ /h	l/s	m ³ /h	l/s	m ³ /h
100	160	28	100	28	100	29	104
125	160	37	133	37	133	37	133
125	200	45	162	48	172	49	176
160	160	42	151	42	151	42	151
160	200	64	230	62	223	62	223
160	250	73	262	73	262	73	262
200	200	67	241	66	237	65	234
200	250	85	306	84	302	83	298
200	315	99	356	100	360	99	356
250	250	91	327	91	327	91	327
250	315	112	403	112	403	112	403
315	315	115	414	112	403	110	396

Snabbval 35 dB(A)

PKV + MBB		35 dB(A)					
Kanalansl. Ød ₁	PKV Ød ₂	30 Pa q _v		35 Pa q _v		40 Pa q _v	
		l/s	m ³ /h	l/s	m ³ /h	l/s	m ³ /h
100	160	28	100	30	108	32	115
125	160	39	140	42	151	43	154
125	200	45	162	49	176	52	187
160	160	48	172	49	176	49	176
160	200	64	230	70	252	75	270
160	250	73	262	79	284	84	302
200	200	75	270	78	280	78	280
200	250	95	342	97	349	98	352
200	315	108	388	115	414	116	417
250	250	104	374	104	374	105	378
250	315	126	453	128	460	129	464
315	315	139	500	137	493	135	486

Egendämpning

Donets egendämpning ΔL från kanal till rum, inklusive ändreflektion, anges i nedanstående tabell.

PKV + MBB		Mittfrekvens Hz							
Kanalansl. Ød ₁	PKV Ød ₂	63	125	250	500	1K	2K	4K	8K
		100	160	12	13	8	19	13	16
125	160	12	13	8	19	13	16	17	19
125	200	16	11	5	16	13	15	15	17
160	160	17	17	11	19	18	17	20	20
160	200	14	14	7	21	15	16	18	19
160	250	15	15	5	17	13	15	16	18
200	200	15	10	6	16	17	15	19	18
200	250	12	9	5	14	17	15	17	17
200	315	12	7	4	11	15	14	16	15
250	250	14	8	8	14	16	17	17	18
250	315	12	6	6	15	15	15	16	17
315	315	7	9	8	14	17	16	17	21

Kastlängd

Kastlängden anges för sluthastighet 0,2 m/s.

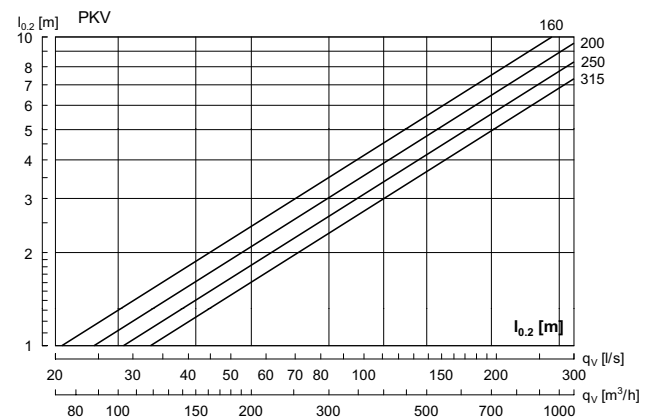

Tekniska data

Inställningsområde för max luftflöde.

PKV-160 + MBB - Tilluft

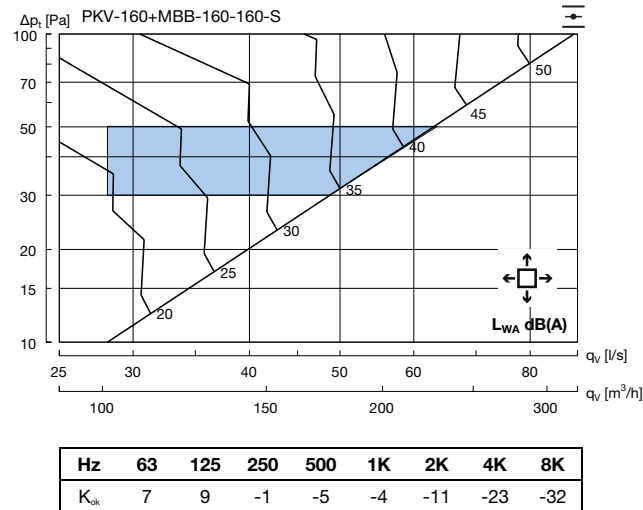

PKV-200 + MBB - Tilluft

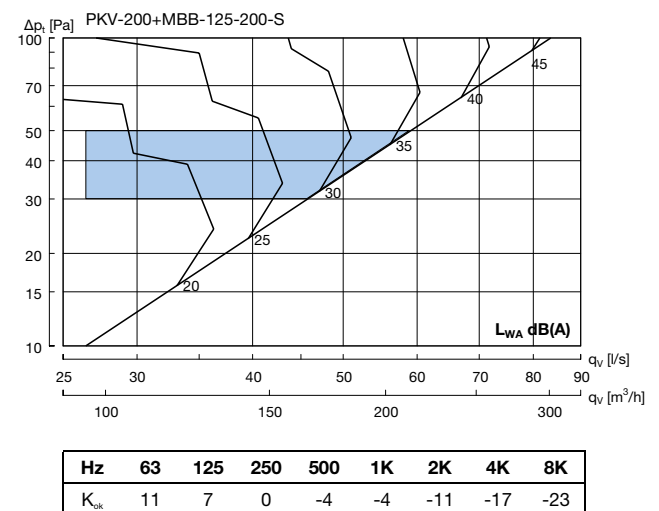
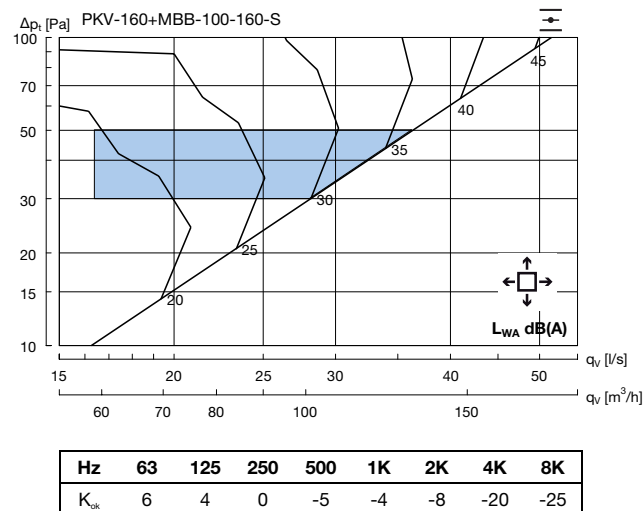
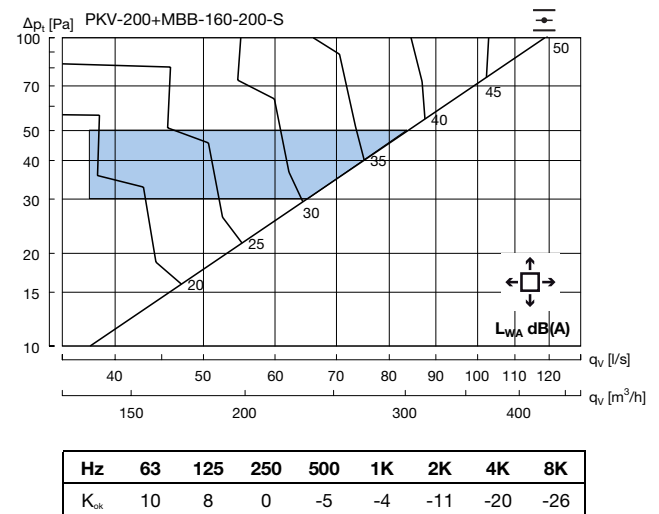
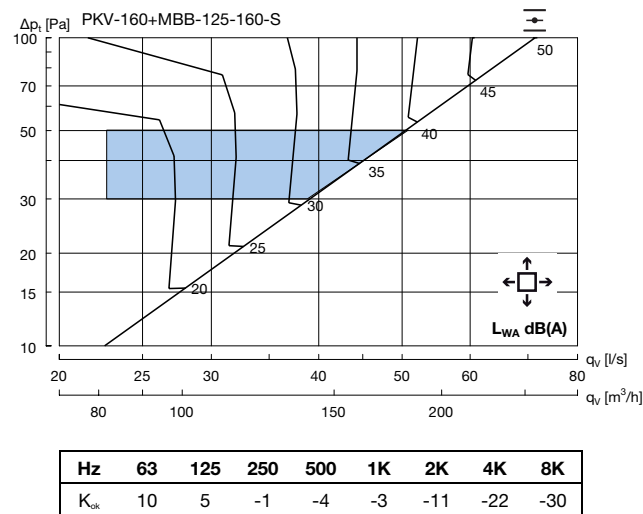
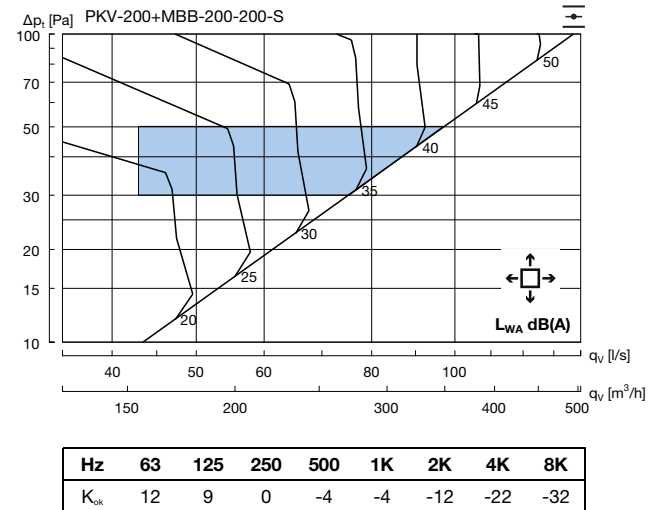

Tekniska data

 Inställningsområde för max luftflöde.

PKV-250 + MBB - Tilluft

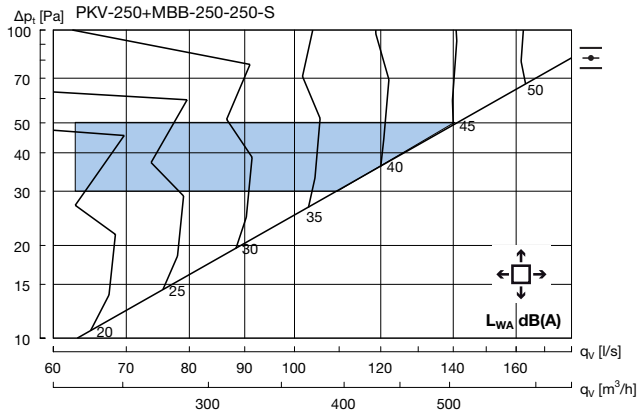

Hz	63	125	250	500	1K	2K	4K	8K
K_{ok}	10	6	-2	-3	-4	-11	-23	-31

PKV-315 + MBB - Tilluft

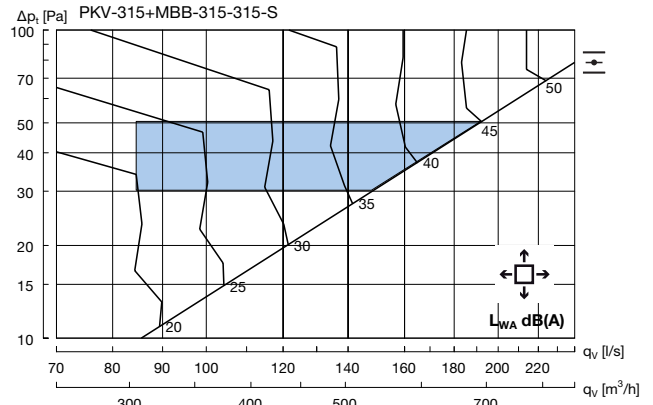

Hz	63	125	250	500	1K	2K	4K	8K
K_{ok}	10	4	-2	-2	-4	-11	-23	-32

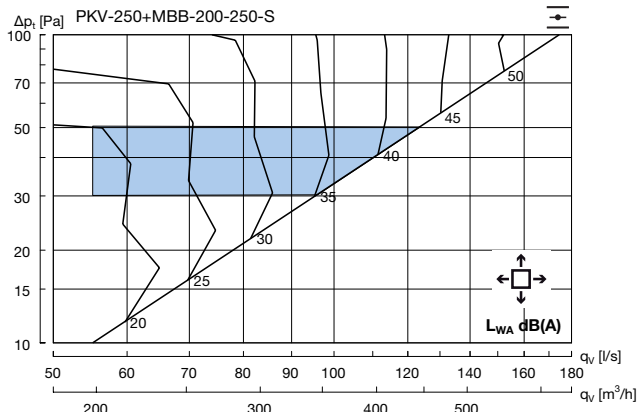

Hz	63	125	250	500	1K	2K	4K	8K
K_{ok}	11	8	-2	-3	-4	-11	-22	-29

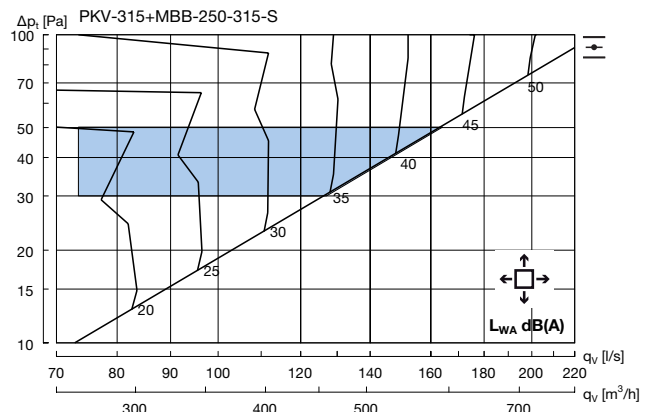

Hz	63	125	250	500	1K	2K	4K	8K
K_{ok}	13	7	-2	-2	-4	-12	-22	-30

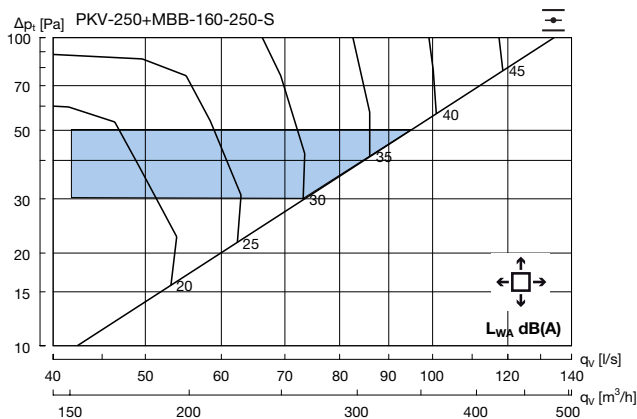

Hz	63	125	250	500	1K	2K	4K	8K
K_{ok}	9	7	-1	-4	-4	-11	-18	-22

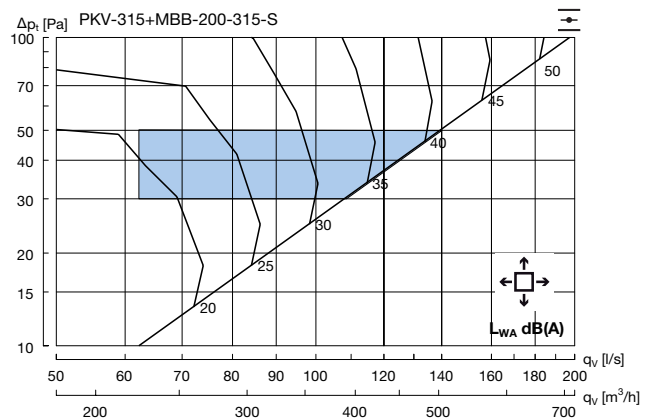

Hz	63	125	250	500	1K	2K	4K	8K
K_{ok}	12	9	-2	-4	-5	-10	-18	-26

